

製品名	ノイエキューブ(外觀図)	
材質	スチール,ステンレス	

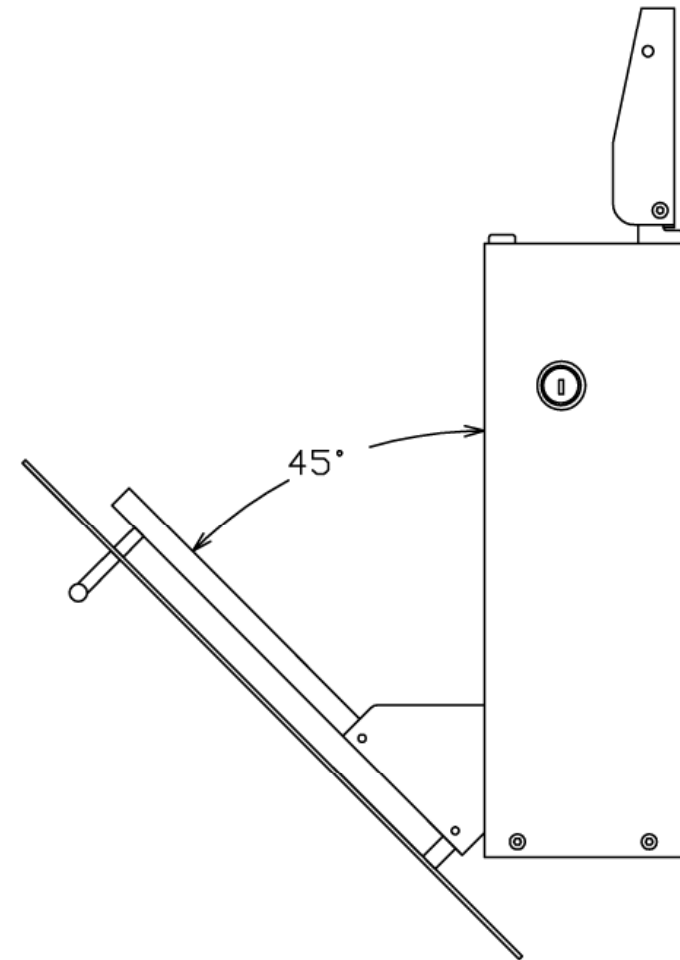
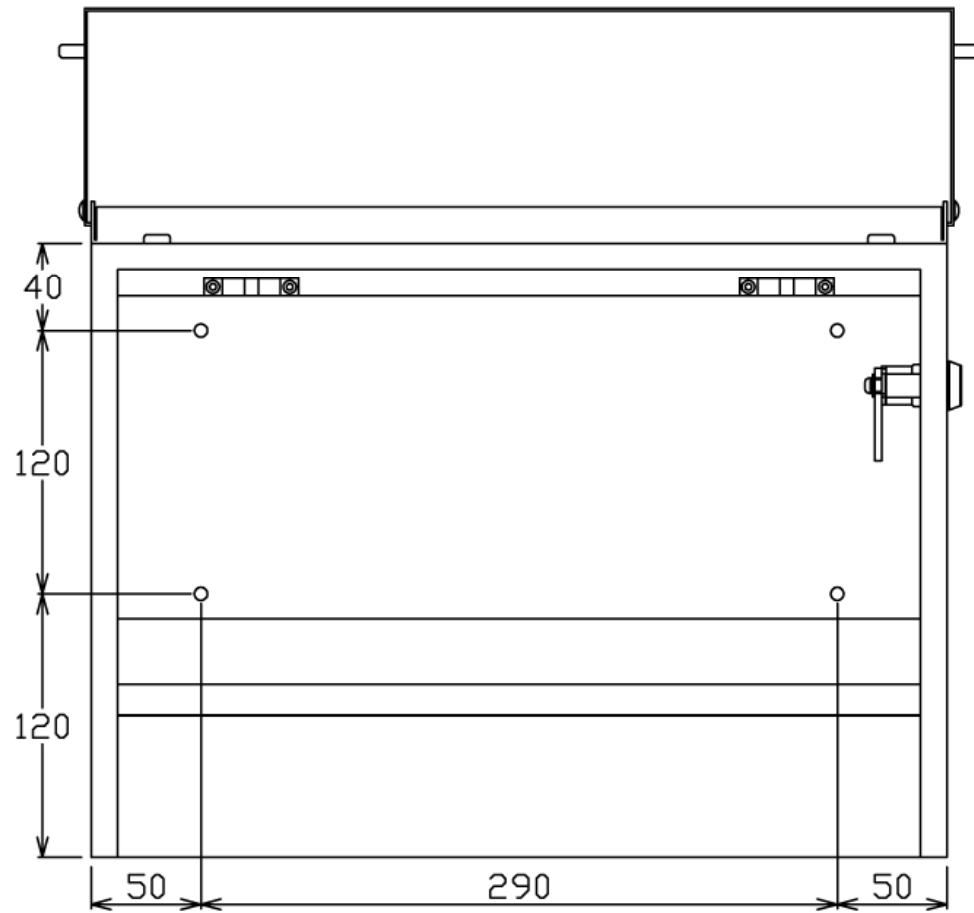
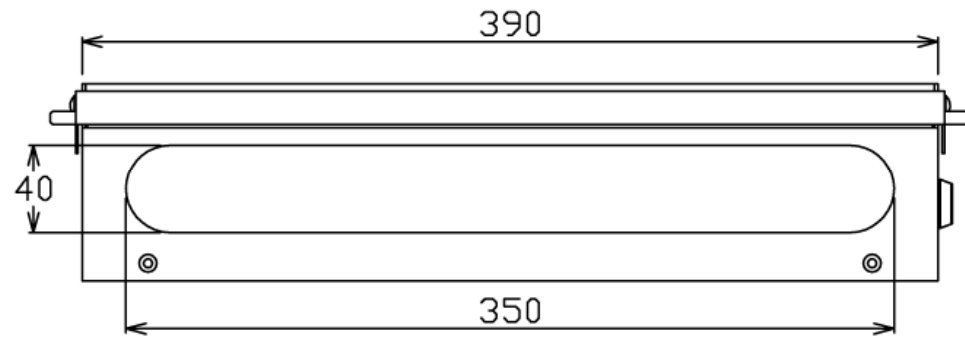

製品名	ノイエキューブ(開口型)	
材質	スチール, ステンレス	

ノイエキューブポスト 取扱説明書

Noie Cube Post

この度は、ノイエキューブをお買いあげいただき、ありがとうございました。
下記の文書をお読みいただき、設置してください。

付 属 品

- コンクリート壁用プラグ付ビス…4本
- 専用鍵……………2個
- 取付用カラー……………4個

正面蓋のロックが弱い場合は
フタ裏側のキャッチャーの
ネジを調節してください。

**必ず平らな面
にお取付けください。**
(正面フタの開閉が悪くなります)

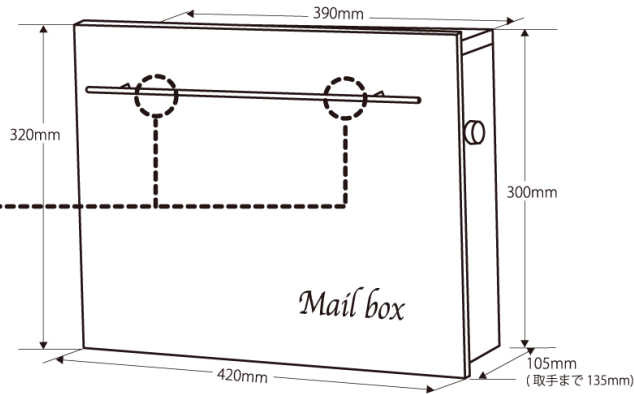

■ 本 体 (正面内側図)

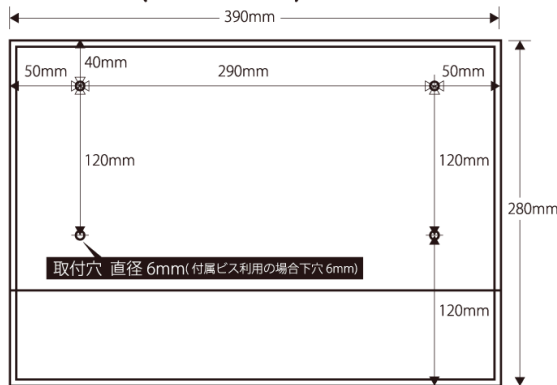

取付方法

- コンクリートなどの壁面に6mmのドリルで穴を開け、付属のプラグを差し込みます。
- ポスト本体内側より付属ビスに皿ワッシャーを入れ壁面とポストの間にカラーをはさみプラグにネジをねじ込みます。

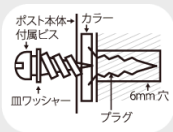

■ 専用スタンド

スタンド設置後、付属ビスにて
ポストを固定します。

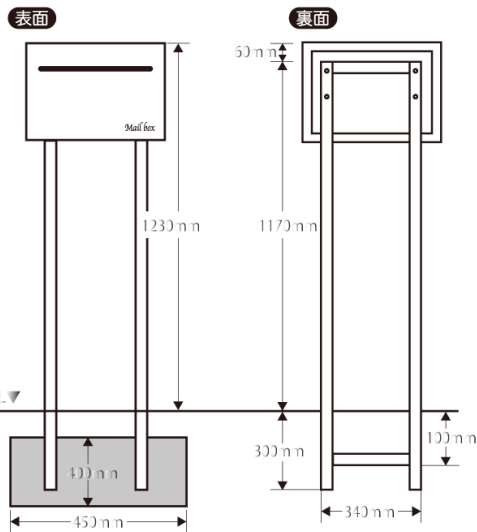

メンテナンス

■ 長くお使いいただくために
取手部分のステンレスは絶対に錆びない金属ではありません。
美しさを保つために、次のお手入れをおすすめします。
中性洗剤や石鹸水を布に含ませ、軽く拭き、その後、洗剤液が残らないように水拭きを十分行ってください。



ご 注 意

- 独立施行の場合
独立施行の場合はポールにネジが付属しております。
- ポストは、郵便物や新聞等を受け入れるものです。その他の目的には使用しないでください。
- 正しく施行、組付けをするために、施行前に必ず取扱説明書をお読みください。
- 施行終了後、取扱説明書は施主様にお渡しください。

以上 ご不明な点は、販売店にお気軽にお尋ねください。